



VED

Vedpannor



Det naturligaste valet är även det billigaste

Att äga skog är för många både en trygg investering och en livsstil. Ett avundsvärt liv i samklang med naturen där man på sommaren får se träden växa och vintertid känna den där speciella värmen omfamna huset som bara en vedpanna kan skapa – med vetskapen att varje vedklubb hanterats av ens egna händer.

Oavsett om du har egen skog eller köper färdigkapad och kluven ved är uppvärmning med ved det billigaste sättet att värma upp ditt hus. Ved är dessutom ett förnybart bränsle och påverkar därför inte klimatet. I en modern vedpanna förbränns dessutom för människan skadliga sotpartiklar.





Sota, fyll och tänd på bara fem minuter

Glöm allt du hört om gammaldags uppvärmning med ved. Med en modern anläggning från Värmebaronen har du alltid en jämn temperatur, gott om varmvatten samt möjligheten att ansluta till andra värmekällor i framtiden. Våra vedpannor är enkla att tända och lätta att sköta. Du klarar skötseln på högst fem minuter per dag, utan att smutsa ner dig. Dessutom värmer du miljövänligt.



Tändning av pannan

Lägg ett knippe stickor i botten och fyll sedan eldstaden med ved. Tänd med gasoltändaren. Du får snabbt en bra och miljövänlig förbränning samtidigt som du sparar mycket tid.

Vedolux, det svenska valet

Vi har lång erfarenhet av att bygga moderna och lättskötta vedpannor avsedda för det svenska klimatet. Pannorna, som vi kallar Vedolux, finns i tre olika utföranden. Den uppdaterade favoriten Vedolux 32, den innovativa Vedolux 40 Plus samt den prisbelönta serien med Vedolux 350, 450 och 650.

För att garantera högsta kvalitet in i minsta detalj sker all utveckling och tillverkning i vår fabrik i Sverige. Här väljer vi material med omsorg och kvalitetstestar varje panna noggrant innan den når kunden.

Alla Vedolux-pannor uppfyller de senaste miljökraven. De är testade och verifierade av statliga RISE, Research Institutes of Sweden.



Vedolux 32

Marknadens mest prisvärda vedpanna.

Sid. 8–9

Vedolux 40 Plus

En lättskött vedpanna med unika funktioner.

Sid. 10–11

Vedolux 350 | 450 | 650

Snygga, prisbelönta och med våra bästa miljövärden.

Sid. 12–13

Vedolux 32

Marknadens mest prisvärda vedpanna har uppdaterats för att uppfylla det nya miljökravet EcoDesign. Den är nu ännu effektivare och enklare att sköta.

En uppdaterad klassiker

Vår trotjänare Vedolux 30 behövde en uppdatering för att tillgodose nya behov och miljökrav. Våra designer och konstruktörer fick därför en gedigen kravlista som skulle uppfyllas utan att kompromissa med varken pris eller kvalitet. Resultatet blev Vedolux 32.

Den nya pannan är till det yttre väldigt lik sin populära föregångare. De analoga knapparna finns kvar, vedluckan är något större och benstativet har försetts med höj- och sänkbara ben.

Den stora skillnaden har skett på insidan. Förbränningen har förbättrats, vilket gynnar både miljön och användaren. Pannan har också blivit enklare att sköta. Du behöver inte längre ägna tid åt att justera spjället och tändning sker enkelt med stängda luckor. Den har till och med blivit ännu servicevänligare med utbytbara insatser i keramiken.

Med Vedolux 32 får du en modern, användarvänlig och smidig panna till ett fantastiskt pris.



VERKNINGSGRAD

90%



VERIFIERAD AV
RISE SVERIGE

A+

Tändning sker snabbt från egen lucka med övriga luckor stängda.

Alla luckor har snabbhandtag.

Aska och sot rakas enkelt ner i och förvaras säkert i asklådan.

Det är bekvämt att lägga in ved genom den stora lucköppningen. Brännkammaren klarar halvmetersved.

Sotning sker framifrån med sotviska från enbart en lucka.

Luckorna är vändbara för bästa åtkomlighet.

Enkel styrning med överhettningsskydd.

Många möjliga inkopplingsalternativ med anslutningar både uppåt och på sidorna.

Det medföljande rökröret kan vridas åt sidorna. Uppåtgående rökrör finns som tillbehör.

Den robusta fläkten är försedd med snabbkopplingar och lätt att rengöra.

De mjukt rundade tubrören är lättstotade.

Keramikens slitagedelar är billiga och enkla att byta.

Den omvända förbränningen, där rökgaserna först leds längs hela botten av pannan innan de passerar ut i skorstenen, ger hög verkningsgrad.

Benstativet, som är ett tillval, placerar pannan på en ergonomisk höjd från 24 till 41 cm. De utdragbara benen justeras individuellt.

Vedolux 40 Plus

Vedpannan som är lika lätt att hantera som att installera är helt unik i sitt slag.

Flexibel och smart

Vedolux 40 Plus liknar inte någon annan vedpanna. Dess innovativa uppbyggnad med tubrören på sidorna om brännkammaren och rökgasfläkten i pannans ovankant gör att den går att placera direkt mot vägg i små utrymmen. Kraftigt ojämna golv är heller inget problem.

Sotningen kan inte bli enklare och du riskerar inte att sota ner dig. Efter ett

par drag med den lättåtkomliga spaken i pannans framkant är tubrören helt rena. Du riskerar inte heller att bränna dig på de ventilerade luckorna.

Vedolux 40 Plus är avsedd för lite större hus, och därmed ett bra alternativ när en Vedolux 32 inte räcker till. Rökgas-temperaturmätaren är inbyggd och den levereras komplett med benstativ.



VERKNINGSGRAD

90%



VERIFIERAD AV
RISE SVERIGE

A+

Den omvända förbränningen, där rökgaserna först leds längs hela botten av pannan innan de passerar ut i skorstenen, ger hög verkningsgrad.

De specialutvecklade turbulatorerna rör sig vid spaksotningen och gör helt rent i tubrören.

Rökröret kan vridas åt sidorna eller vändas uppåt.

Den robusta fläktens placering medför att pannan kan ställas direkt mot vägg eller i ett hörn.

Sotning sker enkelt med en spak.

Pannan är utrustad med säkerhetsfunktioner och styrs enkelt från kontrollpanelen på luckans utsida.

Det är bekvämt att lägga in ved genom den stora lucköppningen. Brännkammaren klarar halvmetersved.

Tändning sker snabbt med alla luckor stängda.

Luckorna är vändbara och kan öppnas mer än 90 grader. De är ventilerade och därmed svala.

Keramikens slitagedelar är billiga och enkla att byta.

Det integrerade benstativet med inbyggd asklåda placerar pannan på en ergonomisk höjd från 0 till 27,5 cm. De utdragbara benen justeras individuellt.

Vedolux 350 | 450 | 650

Våra mest intelligenta vedpannor är avsedda för dig som vill ha det allra bästa i många år framåt.

Förlåtande eldning med lambda

Tänk dig en vedpanna där du aldrig behöver fundera på hur veden ser ut, om den är finhuggen eller grov, om den är normal- eller snustorr. En vedpanna som automatiskt justerar inställningarna så att det alltid brinner på bästa sätt. Våra mest exklusiva vedpannor gör just det.

En lambdasond mäter syrehalten i rökgaserna och ställer automatiskt in spjällen. På detta sätt uppnås en optimal

förbränning, vilket resulterat i världens främsta uppmätta miljövärden*. Tack vare den höga verkningsgraden räcker veden länge och det blir långt mellan eldnings-tillfällena.

För att täcka allas behov finns pannan i tre olika storlekar – Vedolux 350, 450 och 650. Serien är robust, lättskött och estetiskt tilltalande, egenskaper som den vunnit designpris för**.

* 130 mg CO/m³ i tester utförda av SP Sveriges Tekniska Forskningsinstitut (RISE)
** Vinnare av prestigefyllda "The Design Plus Competition of Messe Frankfurt".

VERKNINGSGRAD

94%



VERIFIERAD AV
RISE SVERIGE

A+

Keramikens slitagedelar är billiga och enkla att byta.



Med hjälp av en lambdasond, som mäter syrehalten i rökgaserna, styrs spjällmotorn för en optimal förbränning.

Det medföljande rökröret kan vridas åt sidorna. Uppåtgående rökrör finns som tillbehör.

Många möjliga inkopplingsalternativ med anslutningar både uppåt och på sidorna.

Enkel styrning med överhettningsskydd.

Den robusta fläkten är lätt att rengöra.

Sotning sker snabbt från enbart en lucka. De mjukt rundade tubrören är lättstotade.

Lägg in veden genom den väl tilltagna luckan.

Den mycket rymliga brännkammaren klarar halvmetersved.

Tändning sker snabbt och enkelt.

Det fasta stativet placerar pannan på en ergonomisk höjd.

Aska och sot rakas enkelt ner i och förvaras säkert i asklådan.

Skräddarsy ditt värmesystem

Det är viktigt att hela ditt värmesystem är optimerat efter din vedpanna och att den energi du tillför genom din vedeldning tas tillvara. Med ett väldimensionerat system från Värmebaronen kan du se fram emot en bekymmersfri vardag där du inte behöver elda oftare än nödvändigt.

Om du känner för att göra livet ännu mer bekvämt, samt helt slippa din arbetsinsats på sommaren, kan du enkelt komplettera med solvärme. Ditt värmesystem är redan förberett för det.



Aqualux ackumulatorer

Sänk dina värmekostnader med hjälp av en modern tekniktank.

Sid. 16–17

K2 Plus solfångare

Låt solen göra jobbet under sommarhalvåret.

Sid. 18–19

Aqualux ackumulatorer

Med våra moderna ackumulatortankar får du ut maximalt från din vedeldning, som även enkelt kompletteras med andra värmekällor.

Aqualux Teknik

Akkumulatortanken lagrar värmen från din vedpanna, håller ditt hus varmt och förser dina kranar med varmvatten. En modern tank med beredare kännetecknas av en bra skiktning förmåga där varmt vatten stiger till toppen av tanken medan det svalare vattnet stannar i botten.

Aqualux Teknik är optimerad för att ge bästa möjliga skiktning med flera anslutna värmekällor. Den har upp till 25 gånger så bra skiktbehållande egenskaper jämfört med en vanlig tank och ger därmed

perfekta förutsättningar för solfångare. Aqualux Teknik finns i två behändiga storlekar, 500 och 750 liter, där båda utrustats med solslinga.

Aqualux UB

Den stora energimängden från en vedpanna kräver stor vattenmängd. En Aqualux Teknik kan kompletteras med extra volym med en eller flera Aqualux UB. Dessa tankar finns i samma storlekar som tekniktankarna men saknar flödesbromsar, skiktningsskikt och varmvattenberedare.



VERIFIERAD AV
RISE SVERIGE



Komplettera värmesystemet med solfångare. Under sommarhalvåret sköter de all värme, utan arbete och kostnader. Dessutom förlängs livslängden på den anläggning de är kopplade till.

Många anslutningar både på framsidan och ovanpå tanken möjliggör inkoppling av olika värmekällor

Diffusorer minskar turbulensen från inkommande vatten för att behålla en bra skiktning.

Termometrar för tankens topp, mitten och botten sitter samlade.

Kanal för dold montage av el- och givarekablar.

Ett smart shuntpaket, som är ett tillval, väljer i första hand vatten till radiatorer från lägre nivå i tanken.

Det finns plats för två elpatroner.

Låg takhöjd är inget problem. Tankarna är låga och endast 76 cm breda.

Tanken är välisolerad.

En generös kopparfodrad varmvattenberedare ser till att det alltid finns gott om varmvatten.

Skiktplåtarna förhindrar vatten att cirkulera.

Inbyggd solslinga för värmeöverföring från solfångare.

K2 Plus solfångare

För vedeldaren är solpaneler en investering i bekvämlighet, med halvårslånga semesterar – varje år i hela Sverige.

Gör eldningen till en vintersport

På sommarhalvåret när du inte behöver värma upp ditt hus är solfångare det perfekta komplementet till din vedpanna, speciellt om du redan investerat klokt i en Aqualux Teknik med inbyggd solslina.

För att du ska få ut maximalt av din solfångareanläggning krävs en ackumulatortank med bra skiktningförmåga. Då slipper du att elda under halva året och resterande månader bidrar panelerna till uppvärmningen.

K2 Plus är en enkel men extremt gedigen och energieffektiv konstruktion med bland de bästa jämförelsetalen på marknaden. Solpanelerna är välisolerade och anpassade för nordiska förhållanden.

Räkna med minst tre paneler till två personer och därefter en solpanel per användare i hushållet. Solfångarna är enkla att installera då monteringsutrustningen är anpassad till svenska tak.

UTBYTE / MODUL

1218 kWh



Det härdade glaset är extremt hållfast.

En solpanel väger endast 41 kg.

Panelerna är välisolerade utan att bli otympliga.



Solfångareanläggningens drivpaket jämför temperaturen i botten av ackumulatortanken med solpanelen. När värmen är högre i solfångaren startar laddningen av ackumulatortanken.

Vedolux 32

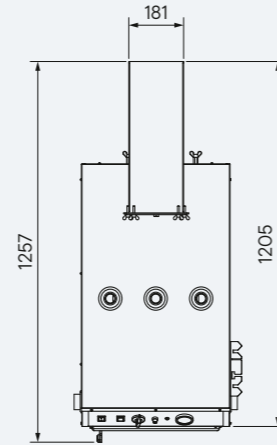
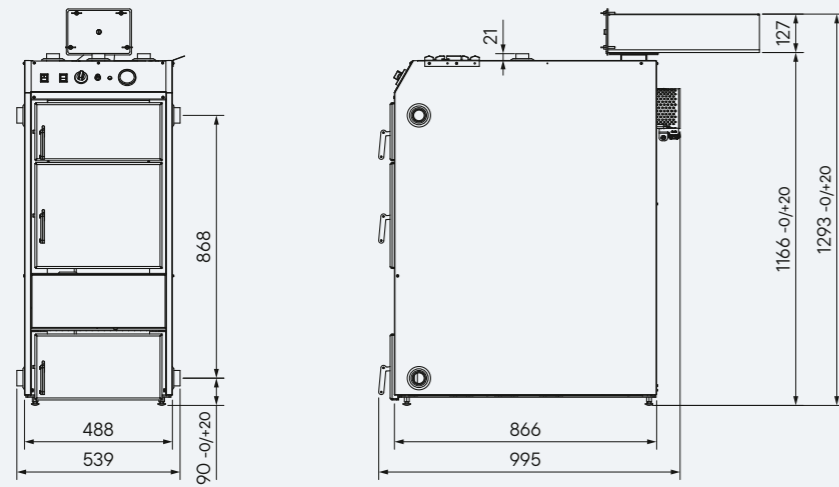

Rökrör standard

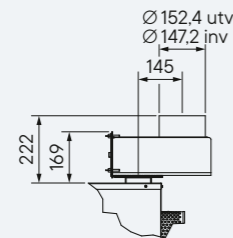
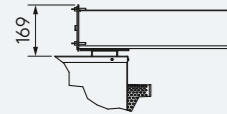

Rökrör uppåt finns som tillbehör.

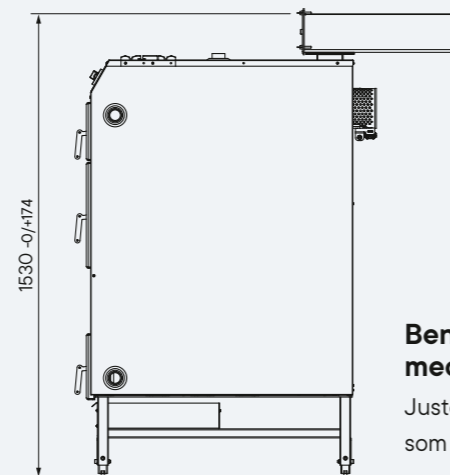
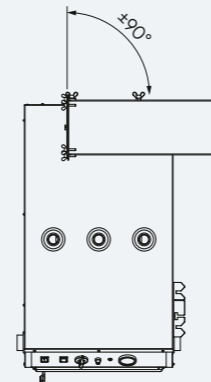

Benstativ med asklåda

Justerbart. Finns som tillbehör.

Vedolux 40 Plus

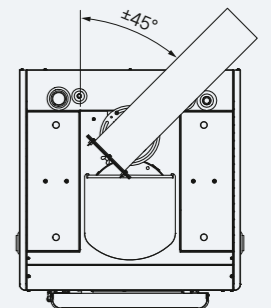
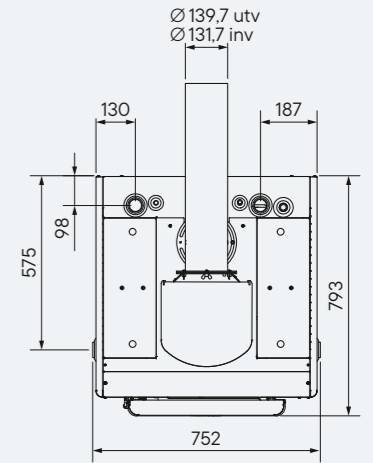
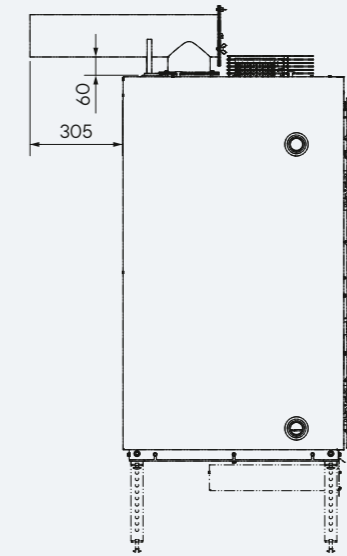
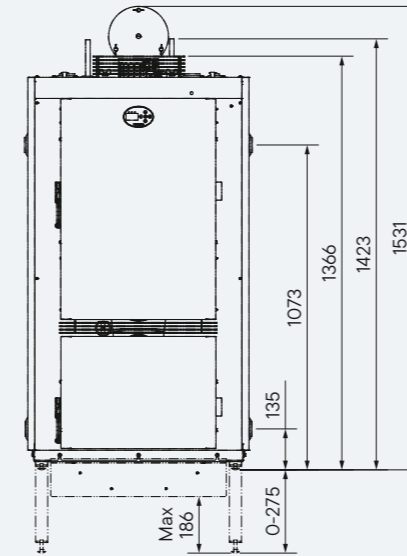

Rökrör vänt uppåt

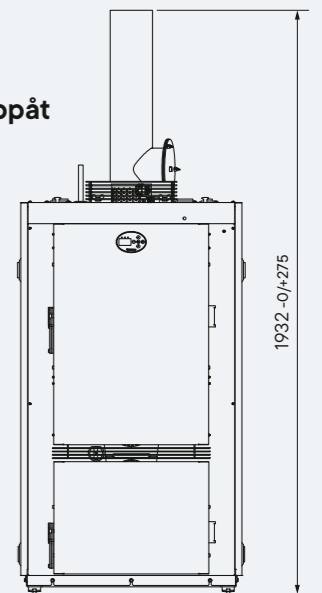

Modell	Vedolux 32
RSK-nummer	621 65 81
Nettovikt	290 kg
Vattenvolym	108 liter
Effekt	31 kW
Volym eldstad	90 liter
Djup eldstad	550 mm
Vedlucka, b x h	300 x 246 mm
Skorsten, minsta diameter	Ø 100 mm
Akkumulator, rek. volym	1500 liter

Modell	Vedolux 40 Plus
RSK-nummer	621 65 80
Nettovikt	435 kg
Vattenvolym	138 liter
Effekt	43 kW
Volym eldstad	140 liter
Djup eldstad	550 mm
Vedlucka, b x h	360 x 270 mm
Skorsten, minsta diameter	Ø 150 mm
Akkumulator, rek. volym	1850 liter

Vedolux 350

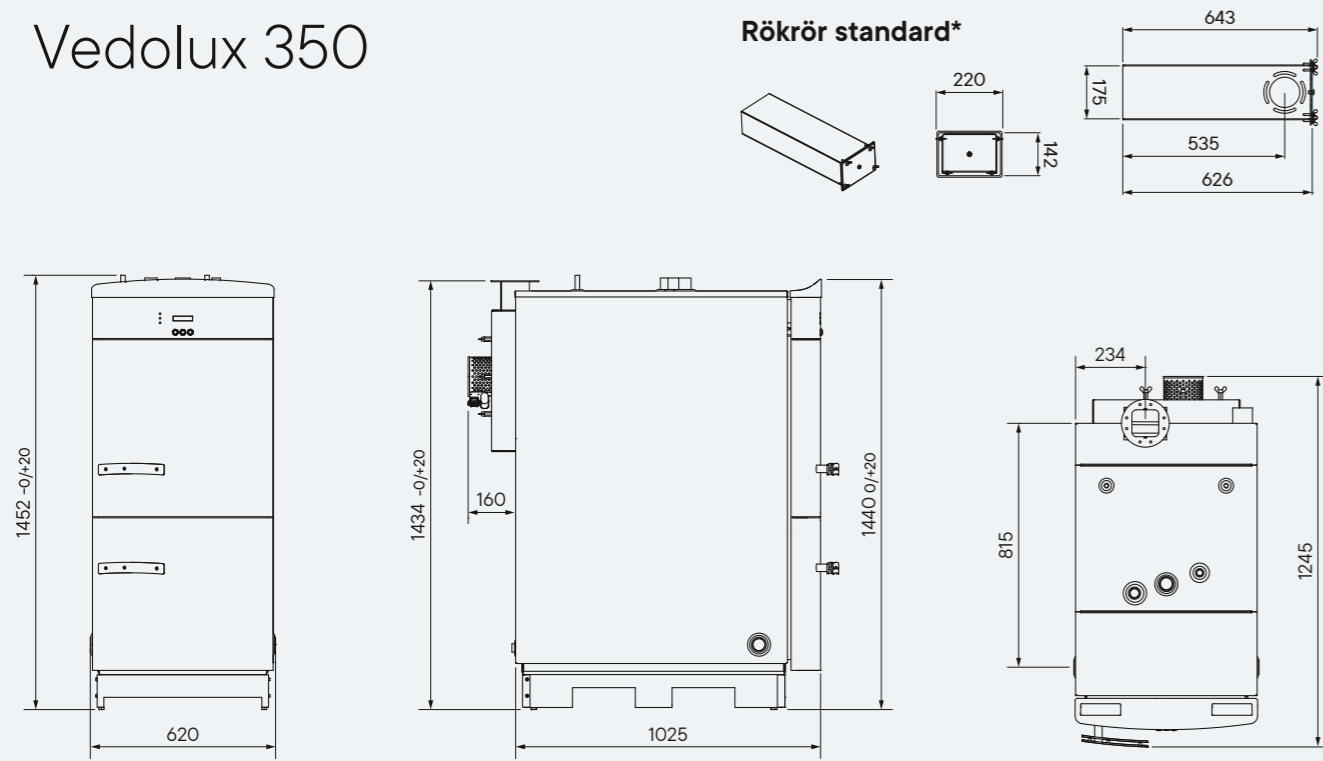

Vedolux 650

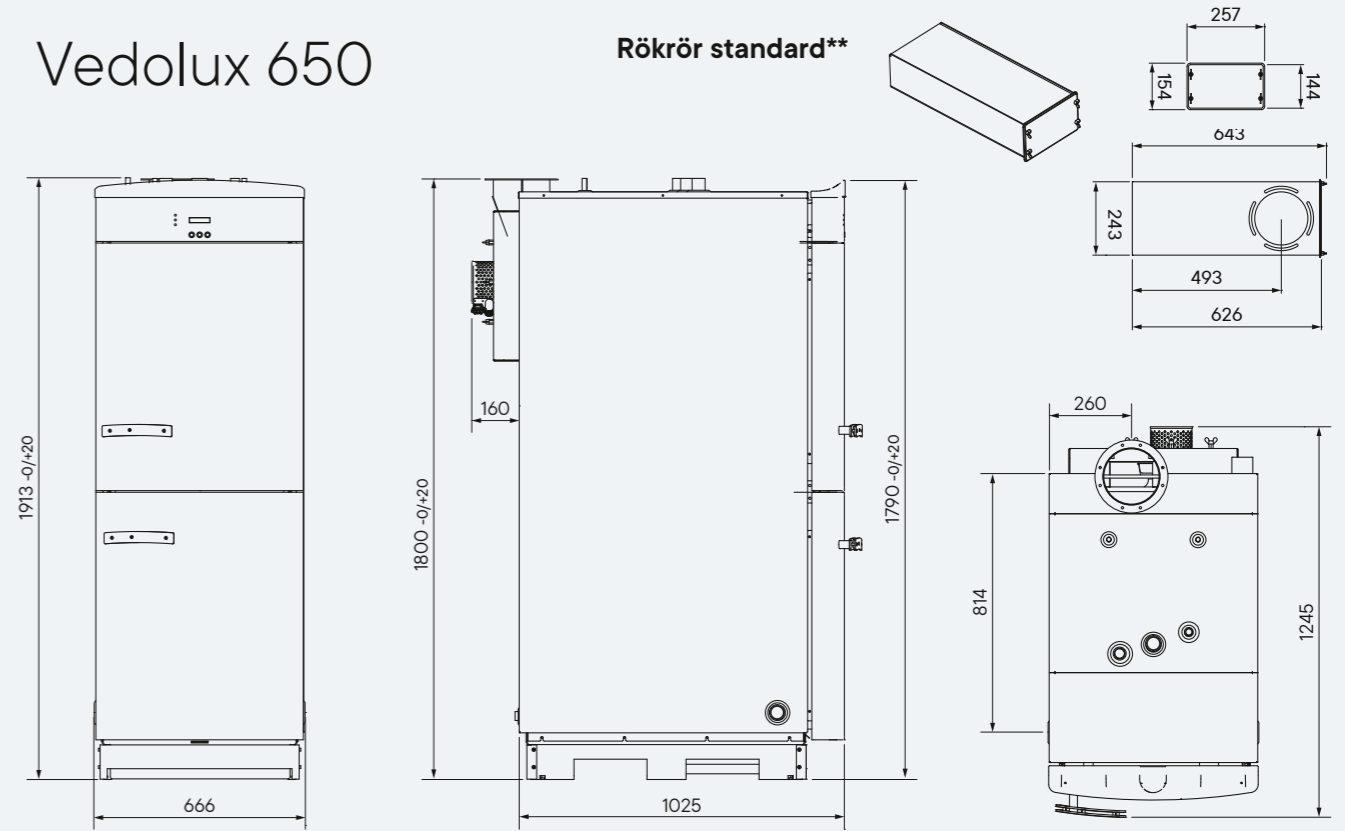

Vedolux 450

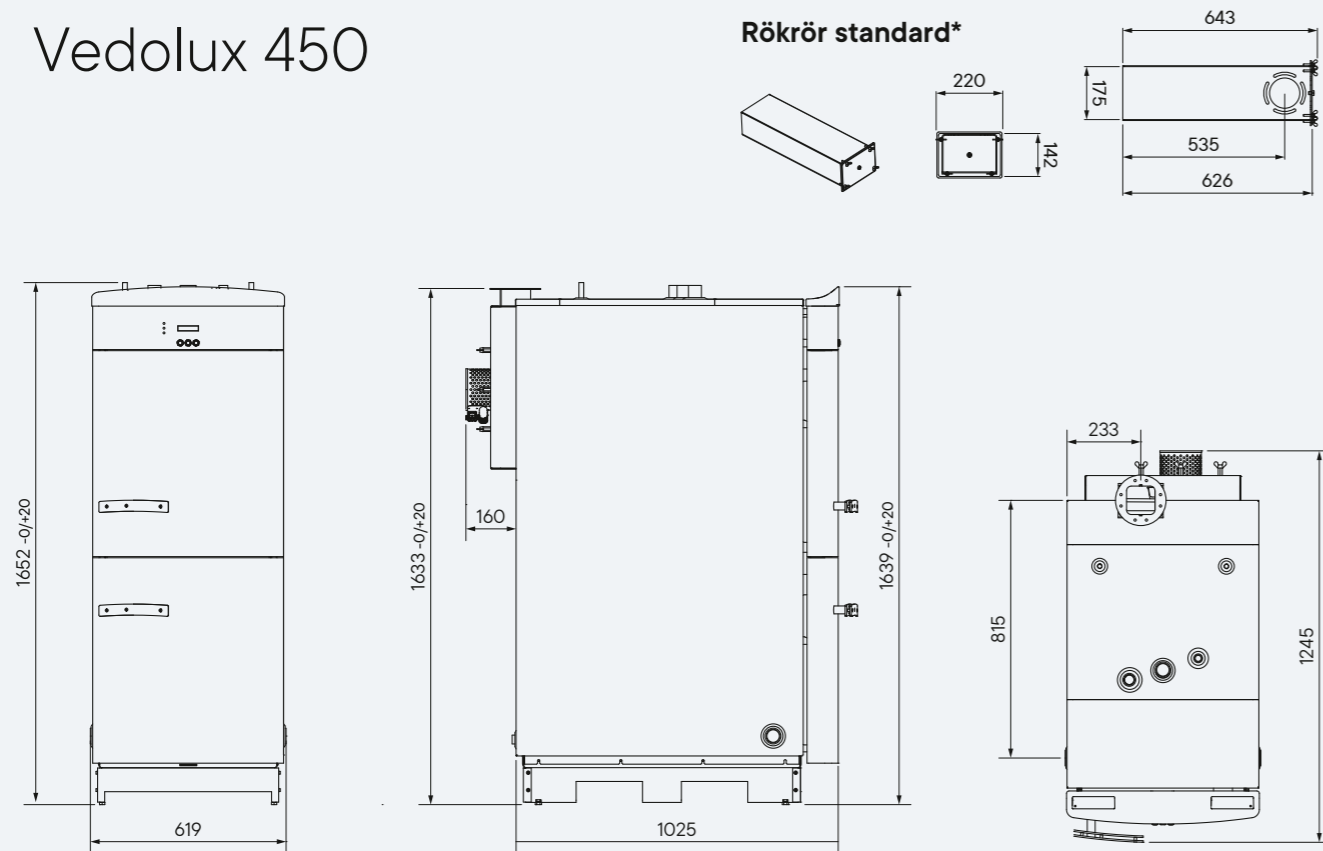

* Uppåtgående rökrör till Vedolux 350 och 450 finns som tillbehör.

** Uppåtgående rökrör till Vedolux 650 finns som tillbehör.

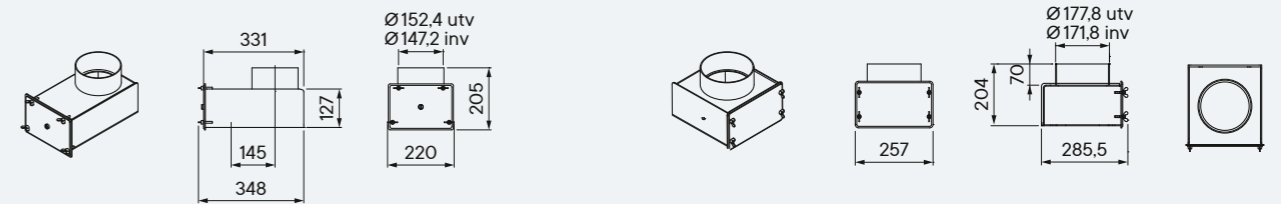

Modell	Vedolux 350	Vedolux 450	Vedolux 650
RSK-nummer	622 20 03	622 20 04	622 20 05
Nettovikt	478 kg	560 kg	730 kg
Vattenvolym	140 liter	170 liter	200 liter
Effekt	35,8 kW	47 kW	65 kW
Volym eldstad	100 liter	140 liter	200 liter
Djup eldstad	550 mm	550 mm	550 mm
Vedlucka, b x h	350 x 265 mm	350 x 325 mm	400 x 420 mm
Skorsten, minsta diameter	Ø150 mm	Ø150 mm	Ø180 mm
Akkumulator, rek. volym	1500 liter	3000 liter	3500 liter

Aqualux 500 Teknik | UB

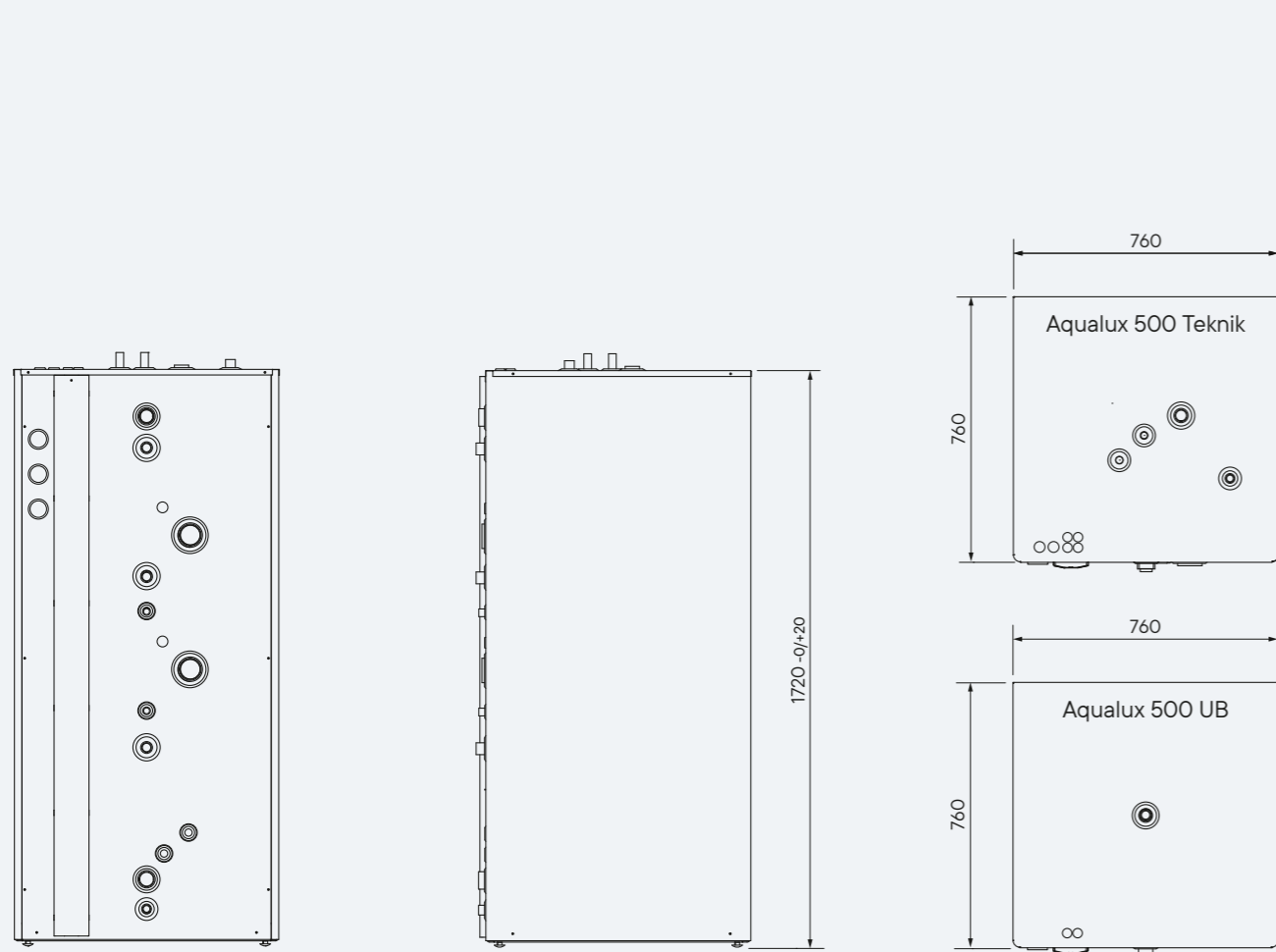

Aqualux 750 Teknik | UB

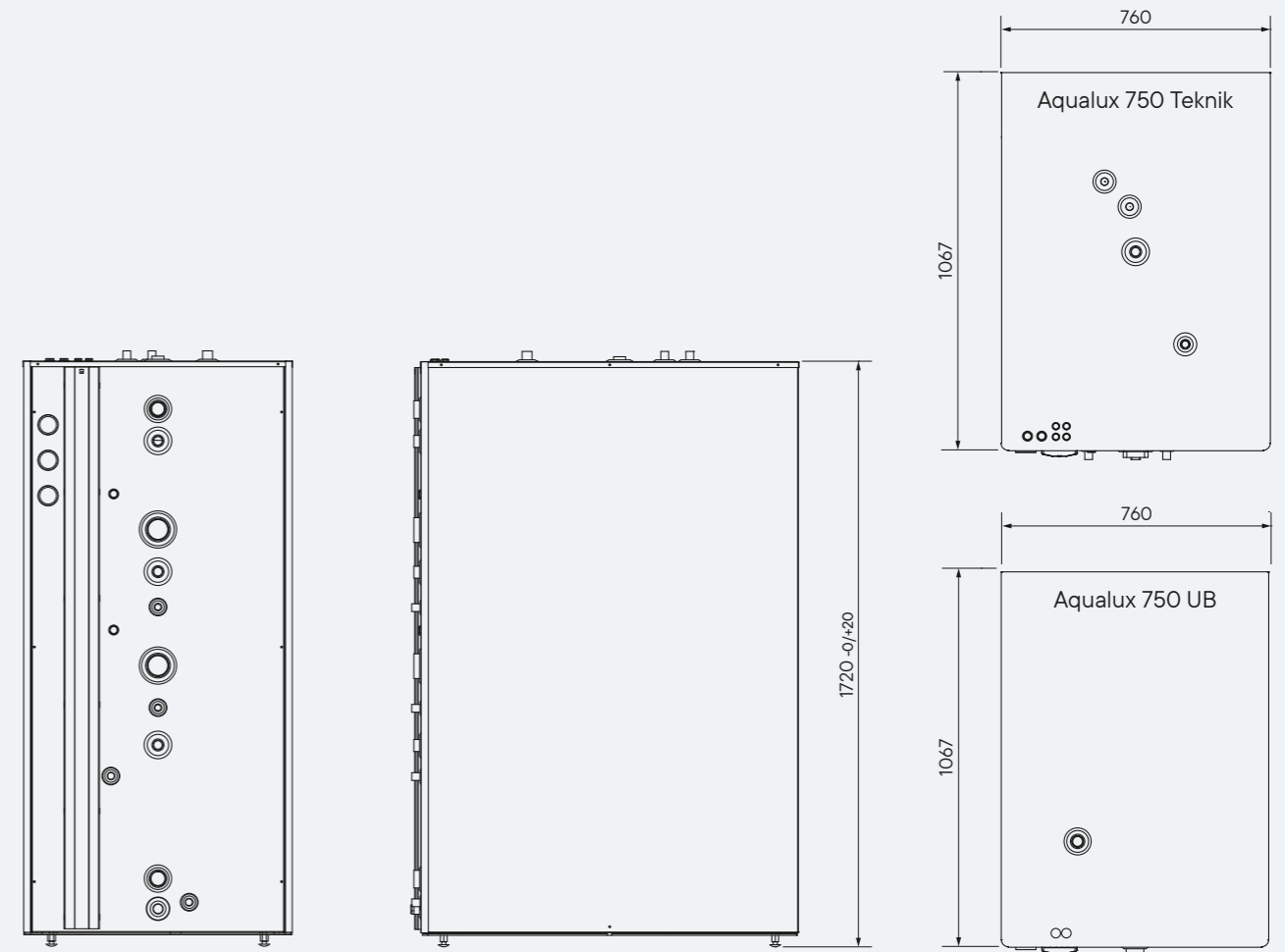

Modell	Aqualux 500 Teknik	Aqualux 500 UB
RSK-nummer	687 60 65	687 60 20
Volym, mantel	340 liter	500 liter
Volym, varmvattenberedare	160 liter	-
Vikt, tom	220 kg	145 kg
Vikt, fylld	720 kg	645 kg
Lägsta resningshöjd	1870 mm	1870 mm

Modell	Aqualux 750 Teknik	Aqualux 750 UB
RSK-nummer	687 60 64	687 60 41
Volym, mantel	590 liter	750 liter
Volym, varmvattenberedare	160 liter	-
Vikt, tom	260 kg	190 kg
Vikt, fylld	1010 kg	940 kg
Lägsta resningshöjd	1870 mm	1870 mm



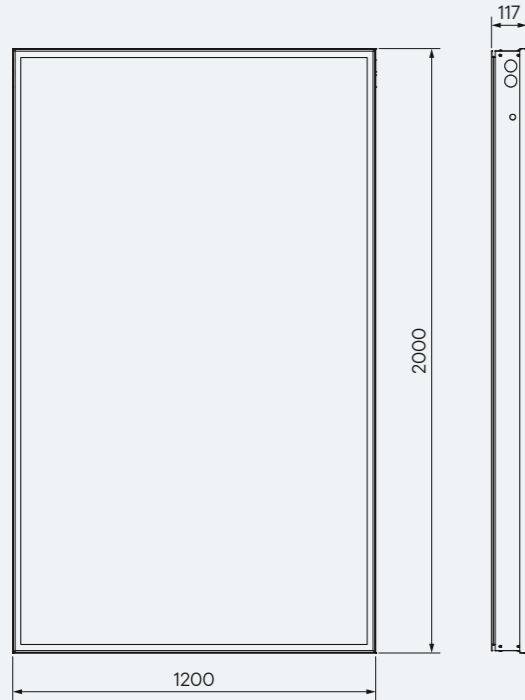





K2 Plus solfångare



Modell	K2 Plus
RSK-nummer	620 24 10
Vikt	41 kg
Referensarea	2,25 m ²
Utbyte / modul*	1218 kWh

* Effektivitetsmått enligt standard

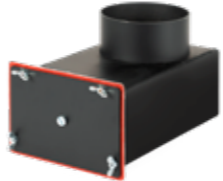
Tillbehör

 <p>Benstativ Till Vedolux 32 Justerbart benstativ med asklåda. RSK-nummer: 656 68 08</p>	 <p>Ackstyrning 3 Till Aqualux UB Cirkulationspump med termometrar och ventiler. RSK-nummer: 687 60 16</p>
 <p>Kylventil Till Vedolux 32 Termisk temperaturbegränsare. RSK-nummer: 656 68 09</p>	 <p>Shuntpaket Till Aqualux Teknik Bivalent shunt med rör. RSK-nummer: 622 19 59</p>
 <p>Rökgastermometer Till Vedolux 32 Artikelnummer: 380030</p>	 <p>Ventilpaket Till Aqualux Teknik och UB Avluftventil, kulventil och avtappventil. RSK-nummer: 622 19 60</p>
 <p>Rökrör uppåt Till Vedolux 32, 350 och 450 Artikelnummer: 2942</p>	 <p>Drivpaket 4 Till K2 Plus Laddenhet med 24 liters expansionskärl. RSK-nummer: 620 41 00</p>
 <p>Rökrör uppåt Till Vedolux 650 Artikelnummer: 2940</p>	<p>Fler tillbehör finns på varmebaronen.se</p>

Svensktillverkade värmeanläggningar sedan 1975



044 - 22 63 20 | info@varmebaronen.se | varmebaronen.se