

CTC EcoVent i360F

Inomhusmodul med frånluftsaggregat

1. Underteckna checklista installation.
2. Registrera installationsbevis på hemsidan: www.ctc.se/registrera-din-installation-for-garanti. (Serie nr bakom magnetlist.)
3. Ställ in rätt värmekurva för behaglig rumstemperatur i pekskärmen, kontrollera att termostatventiler på element eller golvvärme är rätt inställda. Dessa kan behöva öppnas.
4. Ställ in varmvattenläge efter dina behov i pekskärm.
5. Filterbyte ventilation var 90:e dag.
6. Avlufta radiatorsystem och produkter, ca 1 mån efter installation, + minst 1 ggr/år.
7. Skruva in/stäng luftningsskruv på automatiska avluftare, ca 3 månader efter installation.
8. Motionera/vrid på säkerhetsventil, ca 4 ggr/år.
9. Kontrollera systemtryck regelbundet, fråga installatör om vilket systemtryck ditt system bör ha. Systemtrycket ska ställas 0,3 bar över förtrycket i expansionskärllet.
10. Rengör regelbundet: smutsfilter (stäng av inkommande tappvatten, ta ut och rengör filter) / magnetfilterkulventil (stäng av flöde till värmepump, ta ut och rengör filter).

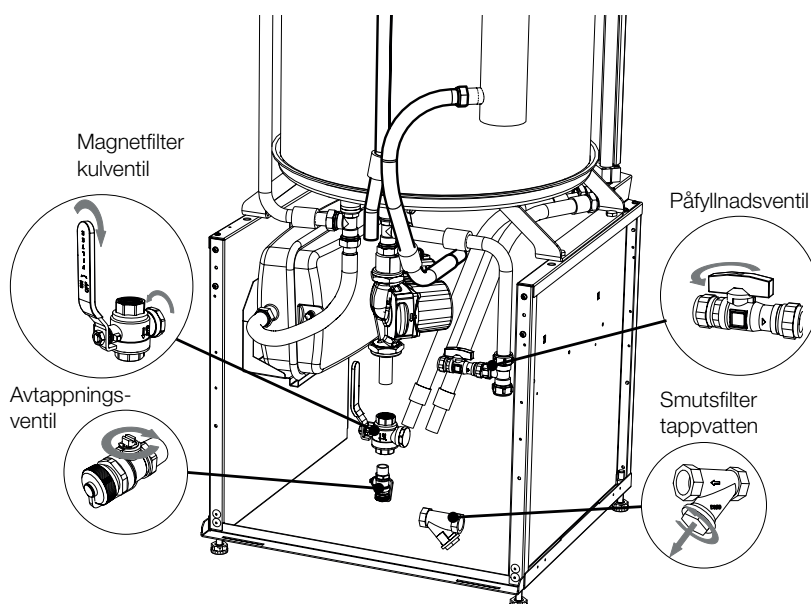
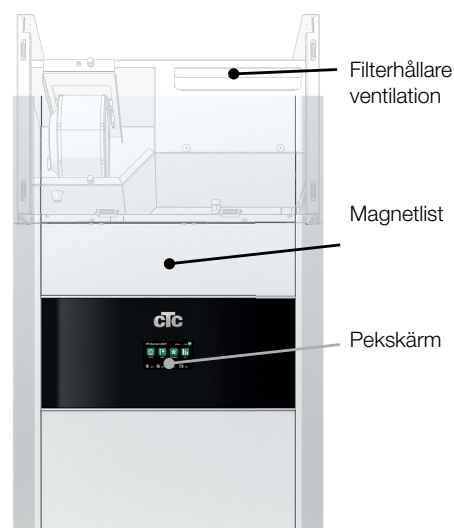
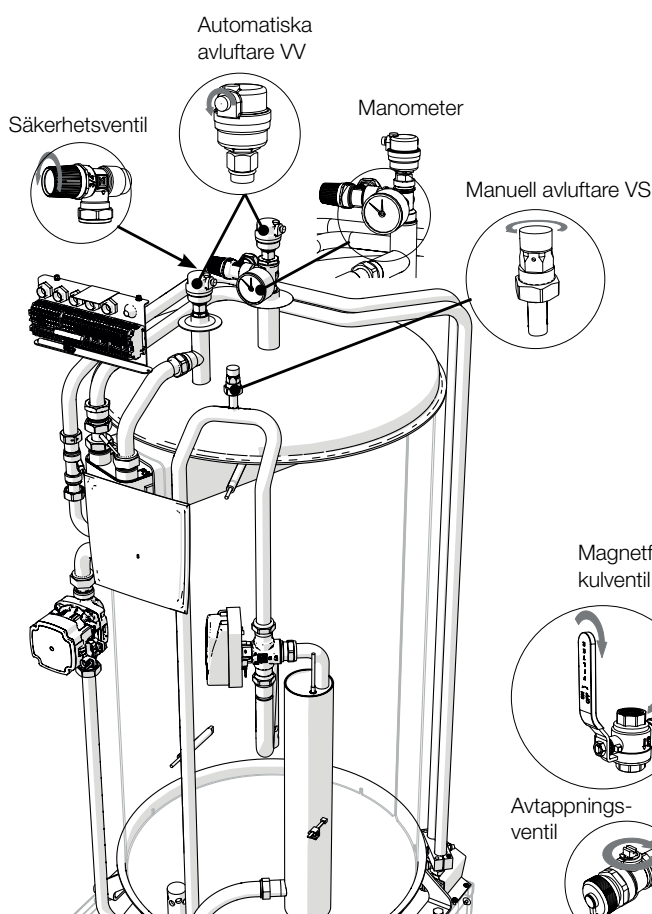

Frånluftsventilation

Frånluftsfläkten styrs från pekskärmen, där installatören ställer in normalläge samt reducerat och forcerat läge för fläkthastigheten. Smarta trådlösa givare finns som tillbehör för behovsstyrd reglering med hjälp av koldioxid- och luftfuktighetshalt.

Pekskärm

Via pekskärmen görs alla inställningar för produkten. Ställ in värme- och varmvatteninställningar här.

Internet & kommunikation

Inbyggd möjlighet till Internet via kabel till nätverk. Reglera produkten direkt via surfplatta, mobil och dator hemifrån (CTC Remote), eller via app (MyUplink) även på distans. Se kapitel "Installation Kommunikation" i Installations- och skötselavvisning för produkten.

Utegivare

Mäter utetemperatur, placering bör ej vara i direkt solljus eller där uppmätt utetemperatur kan bli missvisande. Utegivaren ger produkten information om det aktuella värmebehovet.

Rumsgivare

Mäter innetemperatur och finjusterar värmekurvan så att produkten går jämnare. Rumsgivare är valbart och produkten kan arbeta enbart med hjälp av värmekurvan. Rumsgivare kan med fördel först aktiveras när värmekurvan justeras klart. Rumsgivaren placeras centralt på ett så öppet ställe som möjligt i huset. Då känner givaren bäst av medeltemperaturen i huset.

Rent och tryggt varmvatten

Vattnet i tanken (samma som i värmepump och radiatorer) stiger och skiktas så det varmaste omger varmvattenväxlaren där tappvattnet snabbt strömmar igenom, hämtar energi och går ut till vattenkran eller dusch. Det ger fräscht varmvatten och minimerar risk för legionellabakterier.

Värmepump

Värmepump kopplas till produkten och skickar in energi som utvunnits ur luft eller berg. Se värmepumpens manual för service och kontroll av värmepump. Glöm ej att brinevätska ska kontrolleras och fyllas på vid behov.

Eldrift

Produkten kan även med enbart el ge både värme och varmvatten till fastigheten. Med värmepump inkopplad fungerar elpatron endast som spetsvärme vid behov. Om elpatron får gå in, samt med hur stor effekt är valbart i pekskärm.

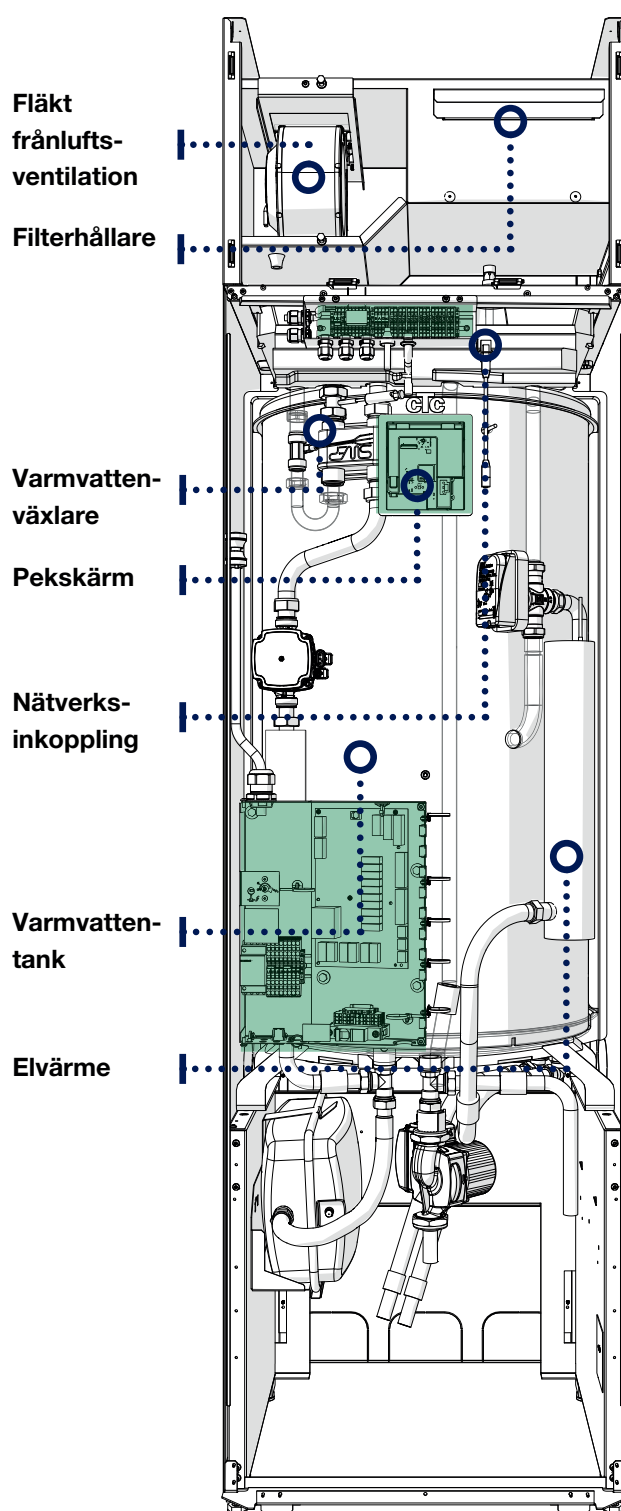

Möjligheter med CTC EcoVent i360F

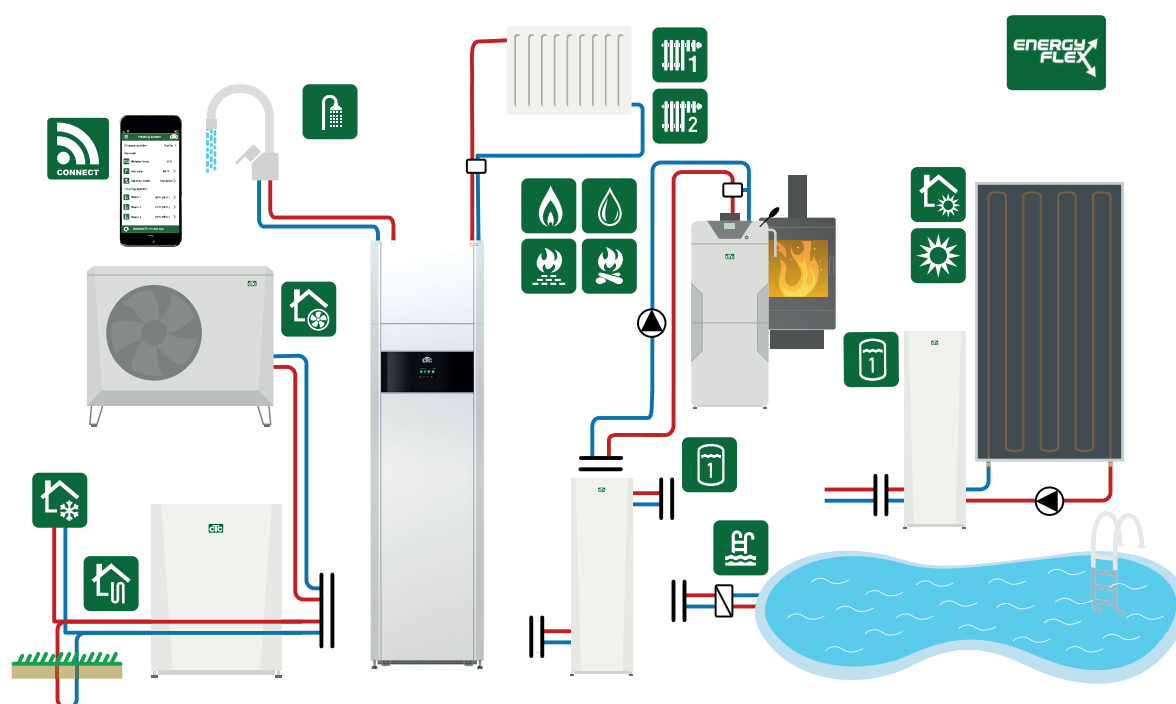

* Utöver grundinstallation krävs tillbehör såsom: Extragivare, Shuntgrupp 2, Expansionskort etc.
 Volymtank CTC VT 80 kan behövas för vissa hus, se mer information i installationsmanual.

Grundinstallation CTC EcoVent i360F

CTC EcoVent i360F

1 st värmesystem

1 st kompatibel värmepump

i CTC EcoAir 400, 500 eller 600M serien

CTC EcoVent i360F

1 st värmesystem

1 st kompatibel värmepump

i CTC EcoPart 400 serien



Navigera i pekskärmen

	Scroll & Svep	Startside	Höja värde
	Enkelklick = Markera	Tillbaka	Markera och spara
	Dubbelklick = Klicka in i	Minska värde	Minska värde
		Nästa	Höja värde

Startside

Rumstemperatur Värmesystem 1

Uppmätt av rumsgivare 1.

Rumstemperatur Värmesystem 2

Uppmätt av rumsgivare 2.

Tanktemperatur

Uppmätt av varmvattengivare i övre delen av tanken.

Utetemperatur

Uppmätt av utegivare.

Avancerat

Inställningar och service.



Värme/Kyla

Finjustering höj / sänk värme

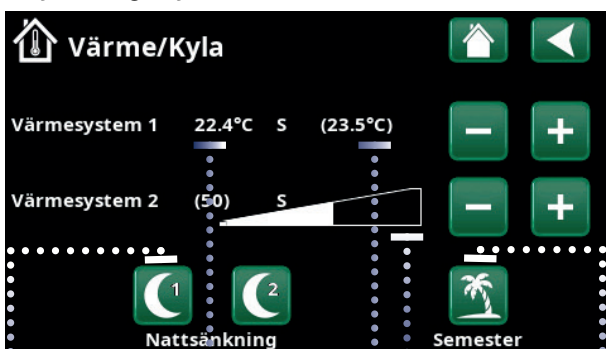

Uppmätt temp. Rumsgivare. Önskat Börvärde.

Finjustering temperatur utan rumsgivare.
Om ej tillräcklig ändring - se grovinställning.

Nattsänkning -
Ställ högre eller lägre temperatur viss tid på dygnet.
Om aktiv visas NS.
(t.ex. 24 (25) NS)

Semester -
Ställ högre eller lägre temperatur vissa dagar.
Om aktiv visas S.
(t.ex. 24 (25) S)

Grovinställning höj / sänk värme

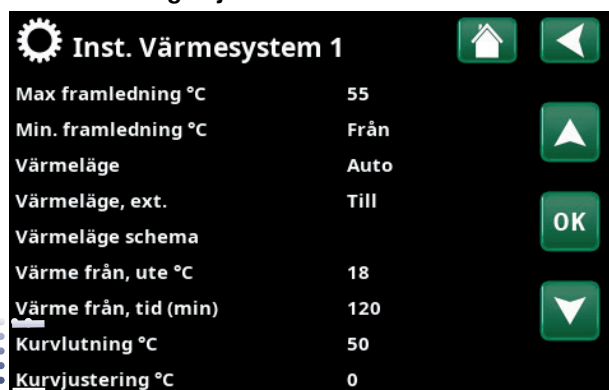

+ + Välj: Värmesystem.

Om utetemperatur är högre än 0 °C.
Ändra kurvjustering.

Om utetemperatur är lägre än 0 °C.
Ändra kurvlutning.

+ Tryck OK för att bekräfta ändring.



Varmvatten

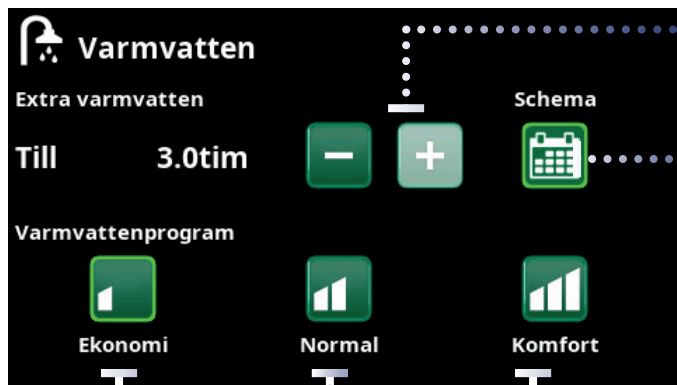

Starta Timer Extra Varmvatten

Veckoschema "Extra Varmvatten"

Tips: Ställ in tiden ca 1 timme tidigare än du behöver varmvattnet, eftersom det tar en viss tid att värma upp.

Val Varmvattenprogram.

Komfort - Stort varmvattenbehov.

Normal - Normalt varmvattenbehov.

Ekonomi - Litet varmvattenbehov.

Tillåt spets och elpatron för säker komfort vid alla tillfällen. För att säkerställa varmvattenkomfort vid alla driftförhållanden kan spets behöva tillåtas. Finns ingen värmepump eller annan värmekälla installerad måste dessa inställningar ändras för att produkten ska fungera som elpanna. "Avancerat/Inställningar/Varmvattentank/Spetsvärme VV - Ja."



Ventilation

Se tillbehörsmanual. Symbol syns på startsidan endast om EcoVent är definierad.



Driftinformation

Tryck på bilderna för att få upp detaljerad driftinformation om respektive del.



Genväg till Inställningar
Värmesystem

Värmesystem
Styrning och tank
Värmepump
Funktioner

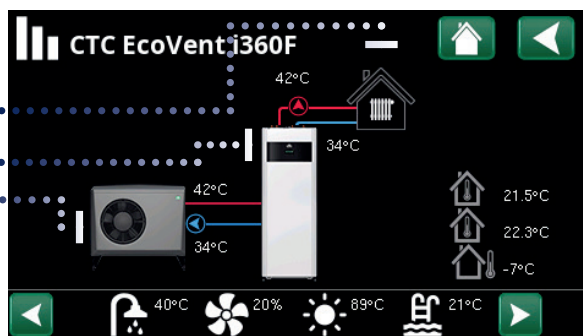

Larmhantering



- **Grön diod** - Status OK.
- **Röd/gul blinkande diod** - Larm.
- **Grön blinkande diod** - Drift med aktiv elpatron (gäller endast språkval "Danska").
- **Infotext** i nederkant.



Se felsökningschema längst bak i installationsmanualen.



Ring i första hand din installatör.

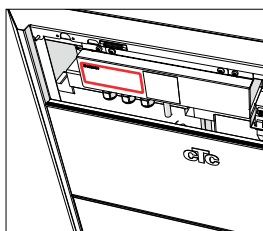

Serienummer (12 siffror) hittas bakom magnetlist. Detta nummer uppges för installatör och CTC support vid eventuell felanmälan.

Serienummer
XXXX-XXXX-XXXX
artikelgrupp-år/vecka-löpnummer



Värmeinställning

Produkten reglerar sig för att ge konstant och behaglig temperatur över året med hjälp av inställd värmekurva. Kurvan kan behöva ändras via pekskärmen om rumstemperatur upplevs för kall eller varm över tid. Se hur det görs i Navigera pekskärm på föregående uppslag. Korrigering kan behövas under någon vecka efter installation tills matchning mot fastigheten uppnåtts. För mer information, se installations och skötselavsnitt kapitel: "Husets värmekurva".

Hitta rätt värmekurva

- Värmekurvan för huset bestäms av två huvudfaktorer: lutning och justering, dessa ändras för att passa husets effektbehov av värme.
- Husets värmebehov beror på:
 - Husets storlek (Volym/area)
 - Isolering
 - Fönsteryta
 - > lutning och justering ökar ju mer energi som behövs.
- Radiatorers värmeledningsförmåga
 - Element
 - Golvärme
 - Antal element/yta för värmeöverföring
 - > lutning och justering minskar ju snabbare energi förs ut.

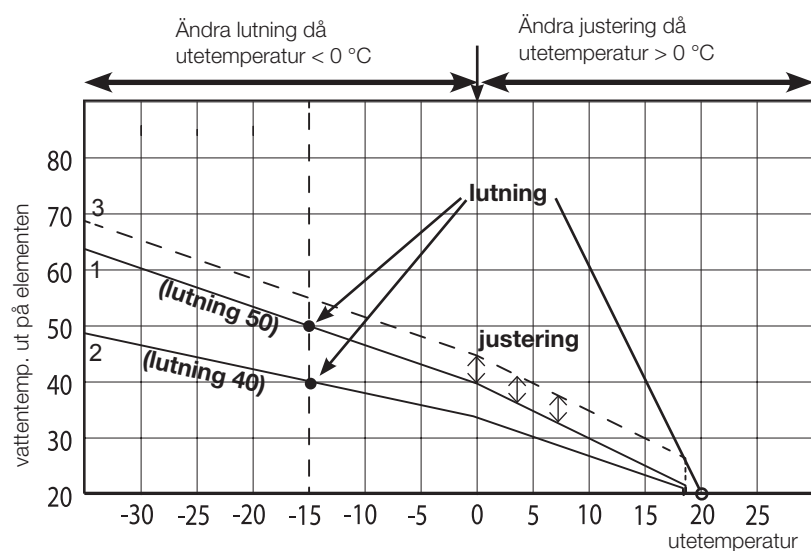

Exempel på lutningsvärden för olika system

Endast golvärme	lutning = 35
Lågtemperatursystem (välisolerade hus)	lutning = 40
Normaltemperatursystem (Fabriksinställning)	lutning = 50
Högtemperatursystem (äldre hus, små radiatorer, dåligt isolerat)	lutning = 60

Exempel i bilden:

1. Lutning 50, Justering 0°
2. Lutning 40, Justering 0°
3. Lutning 50, Justering 5°

Energiförbrukning

Produktens totala energiförbrukning är kopplat till:

- Husets energibehov, som varierar kraftigt över året beroende på utetemperatur, se bild över energiförbrukning till höger.
- Varmvattenförbrukning.

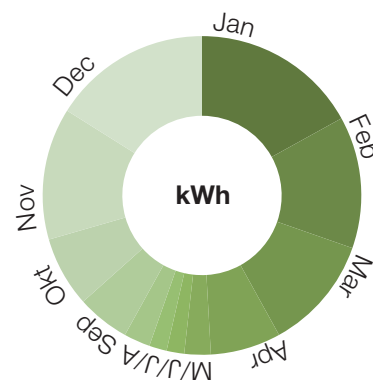

Tänk på att:

- Vintermånader har mycket större energiförbrukning än sommarmånader.
- Energiförbrukning ökar vid stor varmvattenförbrukning.
- Summan av årets energiräkningar är det viktiga!

Energispartips

- Se till att termostatventilerna på husets element är öppna i de flesta rummen, reglera ned enbart i t ex sovrum.
- Använd varmvattenschema för extra varmvatten för att undvika drift med höga temperaturer då det inte behövs.
- Installera rumsgivare, den ger jämnare värme och kompenserar för naturlig solinstrålning eller andra naturliga värmekällor.
- Rengör regelbundet eventuella smutsfilter, försämrat vattenflöde kan öka cirkulationspumpens elförbrukning.
- Se till att hastighet på ladd-/cirkulationspump ger lagom flöde, se kapitel systemanpassningar i installations- och skötselanvisning.

Schema och fjärrstyrning

- Extra varmvatten
- Ventilationsläge
- Nattsänkning
- Värmeväg
- SmartGrid
- Modbus TCP
- Blockering frikyla
- Blockering Pool
- Tariff EL
- Tariff ext. panna
- Tariff värmepump
- Rundstyrning
- VV-cirkulation
- Flöde/nivåvakt
- Ljudreducering & tyst läge värmepump

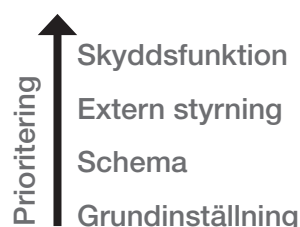

Endast "x" rad kommer skicka ut signal.

Endast aktivt schema påverkar drift.

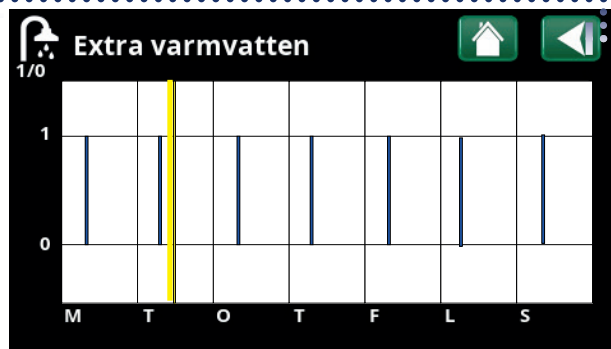

Bläddra mellan inställning och förhandsgranskning.

Blå stapel visar när "Extra" Varmvatten är aktivt.

Gult streck markerar aktuell tid. X-axel visar dagar måndag-söndag.

Checklista

Checklistan ska alltid fyllas i av installatören

- Vid eventuell service kan denna handling komma att efterfrågas.
- Installationen ska alltid följa de anvisningar som finns i installation & skötselanvisningen.
- Installationen ska alltid följa fackmannamässig praxis.
- Efter installationen ska anläggningen besiktigas och funktionen skall kontrolleras.

Punkterna nedan skall bockas av:

Rörinstallation.

- Produkten påfylld, placerad och injusterad på fackmannamässigt sätt enligt anvisning.
- Produkten placerad så att service är möjlig.
- Laddningspumpens (G11) kapacitet injusterad för korrekt flöde.
- Öppna radiatorventiler och övriga berörda ventiler.
- Täthetsprov.
- Luftning av systemet.
- Funktionstest säkerhetsventil.
- Spillrör till golvbrunn monterad.

Elinstallation

- Allpolig brytare.
- Om värmepump installerats; värmepump aktiverad och uppstartad.
- Eleffekt (kW) och säkring, anpassad för fastigheten, i värmeläge, i varmvattenläge, BBR och reservläge.
- Korrekt stram kabeldragning.
- Erforderliga givare för valt system.
- Utegivare.
- Rumsgivare (valbar).
- Strömkännare.
- Tillbehör.

Information till kund (Anpassas för aktuell installation)

- Uppstart tillsammans kund/installatör.
- Meny/styrning för valt system.
- Installations- och skötselanvisning överlämnad till kund.
- Kontroll och påfyllning, värmesystem.
- Intrimningsinformation, värmekurva.
- Larminformation.
- Funktionstest säkerhetsventil.
- Gå igenom Garantibestämmelser med kund.
- Installationsbevis registrerat på ctc.se (ctc-heating.com).
- Information om tillvägagångssätt vid felanmälan.



För att ta del av garanti och CTC Trygghet skall installationsbeviset registreras på ctc.se inom 6 mån från installationsdatumet.

Datum / Ort

Underskrift / VVS-Installatör

Tel.nr

Underskrift Kund

Underskrift / El-Installatör

Tel.nr

Produkt

Serienummer